

บ้านพักอาศัย คอนกรีตเสริมเหล็กชั้นเดียว

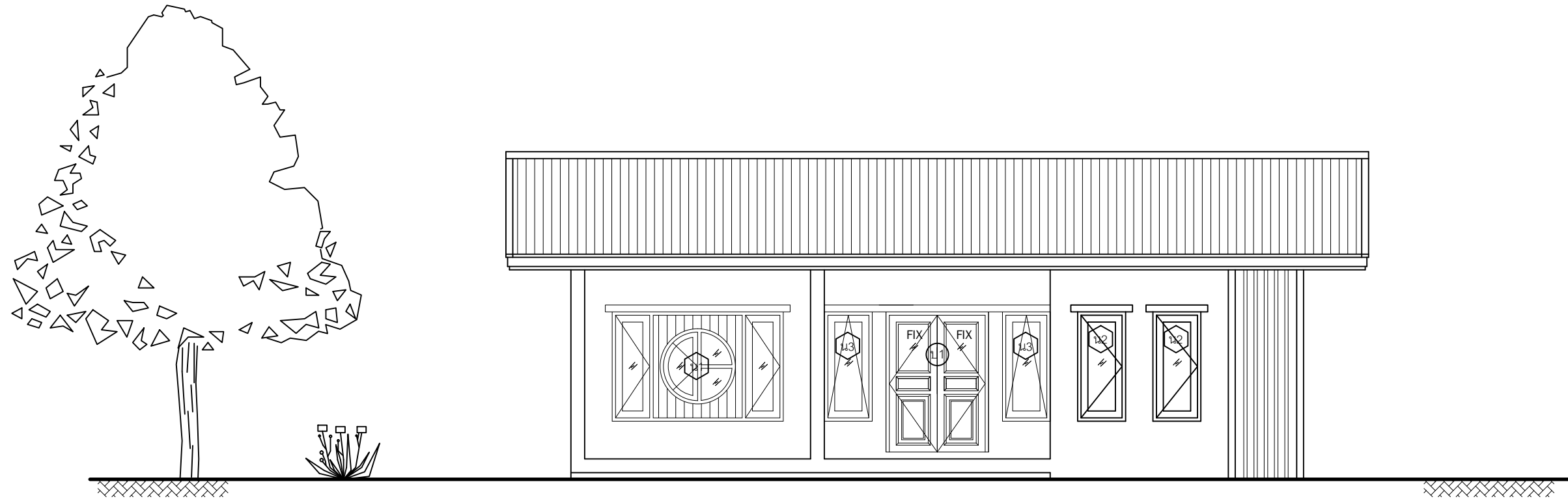

เจ้าของโครงการ :

สถานที่ก่อสร้าง :

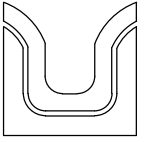

SIAMPLAN.COM

รับเขียนแบบบ้าน อาคารประหยัด
รับสร้างบ้าน อาคาร โรงงาน
Tel : 081-6177145
http://www.siamplan.com

บ้านพักอาศัย
คอนกรีตเสริมเหล็ก
ชั้นเดียว

เจ้าของโครงการ

สถานที่ก่อสร้าง

สถาปนิก

วิศวกรโครงสร้าง

วิศวกรสุขาภิบาล

วิศวกรไฟฟ้า

ผู้เขียน

แบบแสดง

สารบัญแบบ รายการวัสดุ
สัญลักษณ์ประกอบแบบ

วันที่เขียน

แผ่นที่	จำนวนแผ่น
A-01	

แบบสถาปัตยกรรม	
A-01	รายการประกอบแบบ สารบัญแบบ รายการวัสดุ
A-02	แผนที่สังเขป, ผังบริเวณ
A-03	แปลนพื้น
A-04	แปลนหลังคา
A-05	รูปด้าน 1, รูปด้าน 2
A-06	รูปด้าน 3, รูปด้าน 4
A-07	รูปตัด A, รูปตัด B
A-08	แบบขยาย ห้องน้ำ
A-09	แบบขยาย ประตู, หน้าต่าง
A-10	แบบขยาย ประตู, หน้าต่าง

แบบวิศวกรรมโครงสร้าง	
S - 01	แปลนฐานราก
S - 02	แบบโครงสร้าง
S - 03	แบบโครงสร้างหลังคา
S - 04	แบบขยายโครงสร้าง คสล.
S - 05	แบบขยายโครงสร้าง คสล.

แบบไฟฟ้า	
E-01	แปลนระบบไฟฟ้า

แบบประปา, สุขาภิบาล	
SN - 01	แปลนระบบประปา-สุขาภิบาล
SN - 02	บ่อเกรอะ-บ่อซึม, บ่อดักขยะ-ดักไขมัน, บ่อพักน้ำทิ้ง
SN - 03	บ่อเกรอะ-บ่อซึม, บ่อดักขยะ-ดักไขมัน, บ่อพักน้ำทิ้ง

สัญลักษณ์ประกอบแบบ



แสดงแนวเสา

1
2
3
4
5

- ชื่อห้อง
- วัสดุพื้นห้อง
- ระดับความสูงของห้อง
- ชนิดของฝ้าเพดาน
- ความสูงของฝ้าเพดาน

รายการวัสดุ	
พื้น	
F1	กระเบื้องเคลือบ ขนาด 40 cm. x 40 cm.
F2	กระเบื้องเคลือบ ขนาด 12" x 12" ผิวด้าน สีเรียบ
F3	พื้นคอนกรีตขัดมัน
ผนัง	
1	ผนังก่อคอนกรีตบล็อก ผิวฉาบปูนเรียบ เซาะร่องสำหรับเสาชูว์ ภายในทาสีน้ำอะคริลิกภายใน ภายนอกทาสีน้ำอะคริลิกภายนอก
2	ผนังก่อคอนกรีตบล็อก ผิวถูกระเบื้องเคลือบขนาด 20 X 30cm. ผิวมัน ปูสูง 1.80 เมตร
3	ผนังฉาบไม่เต็ม 6" และ 2" ตีทับแนวขีด ทาสีน้ำอะคริลิกภายนอก
ฝ้าเพดาน	
C1	ฝ้าตราช้าง สمارทบอร์ด ความหนา 6 มม. ฉาบรอยต่อเรียบ ทาสีน้ำอะคริลิกภายนอก โครงเค่าเหล็กชุบสังกะสีซิลายน์ เบอร์ 24
C2	ฉาบซีเมนต์บอร์ด หนา 9 มม ชนิดทนความชื้น ฉาบรอยต่อเรียบ ทาสีน้ำอะคริลิก โครงเค่าเหล็กชุบสังกะสี
C3	ฝ้าตราช้าง สمارทบอร์ด ความหนา 4 มม. ฉาบรอยต่อเรียบ ทาสีน้ำอะคริลิกภายนอก โครงเค่าเหล็กชุบสังกะสีซิลายน์ เบอร์ 24

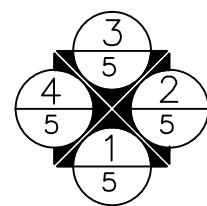

- รูปด้านหน้า
- รูปด้านข้างขวา
- รูปด้านหลัง
- รูปด้านข้างซ้าย
- แผ่นที่แบบปรากฏ

- D1 แสดงหมายเลข ประตู
- W1 แสดงหมายเลข หน้าต่าง
- PA แสดงวัสดุผิวผนัง

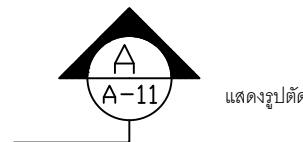

แสดงรูปตัด

รายการประกอบแบบก่อสร้าง	
ลักษณะอาคาร	เป็นอาคาร ค.ส.ล. หลังคามุงกระเบื้องลอนคู่สี ระดับ ± 0.00 เป็นระดับถนนภายในโครงการ
งานพื้น	- สำหรับพื้นที่ทั่วไป ได้แก่ ระเบียงกันสาด ห้องน้ำ และส่วนที่สัมผัสกับความชื้น ให้ผสมน้ำยากันซึม โดยผสมในอัตราส่วนตามมาตรฐานของผู้ผลิต - พื้นคอนกรีตขัดมันสำเร็จรูป รับน้ำหนักบรรทุกจร(ไม่รวม Topping และ Finishing) ได้ไม่น้อยกว่า 200 กก./ตร.ม.วางพาดบนคานไม่น้อยกว่า 5 ซม.
งานผนัง	ผนังอาคารเป็นผนังก่ออิฐมวลเบา (ยกเว้นผู้ว่าจ้างจะระบุเป็นอย่างอื่น) ฉาบเรียบทาสีน้ำอะคริลิก ผนังในส่วนที่เป็นมุมสุด ช่องประตู หน้าต่าง หรือช่องเปิดโล่ง ให้ทำเสา-คานเอ็นคสล. ขนาด 0.10 x 0.10 ม. เสริมเหล็ก 2-RB 9 mm. ปล่อยเหล็กลูกโซ่ RB 6 mm.@0.20 m. รวมทั้งผนังที่มีพื้นที่เกิน หรือ มากกว่า 5 ตร.ม. สำหรับการก่ออิฐข้างเสาให้ใช้การก่อแบบประสาน หรือตามคำแนะนำของเจ้าของผลิตภัณฑ์ที่ใช้
งานคอนกรีต	ในกรณีที่ใช้คอนกรีตผสมเสร็จ ให้ใช้ผลิตภัณฑ์ของ บ.ปูนซิเมนต์ไทย C -PAC หรือเทียบเท่ามาตรฐานคอนกรีตรับกำลังอัด 240 ksc (แท่งทดสอบลูกบาศก์มาตรฐาน) ในกรณีผสมไม่ ให้ใช้อัตราส่วนผสมมวลรวมดังนี้ คอนกรีตหยาบให้ใช้อัตราส่วน 1:3:5 คอนกรีตโครงสร้างโดยทั่วไป ให้ใช้อัตราส่วน 1:2:4 ปูนซิเมนต์ที่ใช้ในส่วนโครงสร้างทั้งหมด ใช้ปูนซิเมนต์ปอร์ตแลนด์ซีเมนต์ เช่น ปูนตราช้าง ปูนตราเพชร ปูนตราพญานาค หรือ มอก. 15 เล่ม 1-2514 ปูนซิเมนต์ที่ใช้ในการก่อ-ฉาบให้ใช้ปูนตราเสือ ปูนตราอินทรี หรือปูนตรางูเห่า
การถอดแบบ	จะต้องถอดแบบตามเวลาที่กำหนด ดังต่อไปนี้ แบบข้างคาน ฐานราก ใช้เวลา 1 วัน แบบข้างเสา ใช้เวลา 2 วัน แบบท้องพื้น ท้องคาน ใช้เวลา 14 วัน และเมื่อถอดแบบแล้วให้ทำการค้ำตามจุดต่าง ๆ ตามความเหมาะสมอีก 14 วัน และห้ามขึ้นทำงานบนแบบหล่อคอนกรีต จนกว่าจะครบกำหนด 48 ชั่วโมง
งานเหล็กเสริมโครงสร้าง	เหล็กเสริมโดยทั่วไปให้ใช้เหล็กเสริมที่ได้มาตรฐานอุตสาหกรรม ดังนี้ เหล็กเสริมสำหรับงานฐานราก-เสา-คาน ให้ใช้เหล็กเสริม SR24 รับแรงดึงประลัย 2,400 ksc. เหล็กเสริมสำหรับงานพื้น-คานเอ็น-เสาด้าน ให้ใช้เหล็กเสริม SR24 รับแรงดึงประลัย 2,400 ksc. เหล็กเสริมอื่น ๆ ให้ใช้เหล็กเสริม SD30 ,SD40 รับแรงดึงประลัย 3,000 ksc 4,000 ksc ตามลำดับ
งานโครงสร้างหลังคา	โครงสร้างหลังคาใช้โครงหลังคาเหล็กรูปพรรณ ขนาดและระยะการติดตั้ง ตามแบบขยาย และต้องทาสีกันสนิม RED OXIDE TOA การเชื่อมรอยต่อเหล็กโครงหลังคาให้เชื่อมโดยรอบ การเชื่อมแบบให้เชื่อมจุดสัมผัสทั้งสองด้านตามแนวยาวให้เต็ม
งานสี	สีน้ำอะคริลิก ภายนอกใช้สีภายนอก TOA 4 SEASONS หรือเทียบเท่า โดยทาสีรองพื้นปูนกันด่าง 1 ครั้ง และสีจริง 2 ครั้ง ภายในใช้สีภายใน TOA 4 SEASONS หรือเทียบเท่า โดยทาสีรองพื้นปูนกันด่าง 1 ครั้ง และสีจริง 2 ครั้ง สีน้ำมัน ใช้ทาในส่วนของ วงกบไม้ บานประตู หน้าต่าง สีกันสนิม ใช้ทาในส่วนโครงสร้าง เหล็กรูปพรรณ เช่นโครงหลังคาเหล็ก ในส่วนตบแต่ง ให้ทาสีกันสนิม RED OXIDE ก่อนแล้วจึงทาสีน้ำมัน
งานประปา	ท่อน้ำทั่วไปให้ใช้ขนาดความหนาและคุณภาพตามมาตรฐานของการประปาส่วนภูมิภาค การเดินท่อประปาทันในอาคาร ให้เดินตามที่ยกมาในแบบ ท่อน้ำทิ้งให้ใช้ท่อ PVC 2" ท่อโศโครกใช้ท่อ PVC 4" และต้องมี STOP VALVE ก่อนต่อเข้าสู่ทุกชนิด
งานไฟฟ้า	การติดตั้งให้ทำตามรายละเอียดในแบบและการดำเนินการให้ได้ตามมาตรฐานการไฟฟ้านครหลวง ให้ใช้สาย PVC ที่ผลิตในประเทศ สายไฟทั้งหมดให้เดินเกาะผนังโดยระยะห่างระหว่างเข็มขัดรัดสาย ถ้าเดินบนพื้นไม้ 10-12 cm. ถ้าเดินบนพื้นปูน 8-10 cm. อุปกรณ์ไฟฟ้า อันได้แก่ หลอดไฟ บัลลัสต์ สวิตช์ เตอร์ ใช้ของฟิลลิปส์หรือเทียบเท่า ปลั๊กและสวิตช์ใช้ของเนชั่นเนลหรือเทียบเท่า ส่วนมิเตอร์ วัสดุอุปกรณ์จะต้องเป็นของใหม่ไม่บุบสลายหรือผ่านการใช้งานมาก่อน ตำแหน่งที่ติดตั้งดวงโคม ปลั๊ก สวิตช์ ที่แสดงในแบบเป็นเพียงตำแหน่งโดยประมาณเท่านั้น อาจเปลี่ยนแปลงแก้ไข ทั้งนี้ต้องได้รับความเห็นชอบจากผู้ออกแบบเสียก่อน
งานอื่น ๆ	ผู้รับจ้างต้องตั้งสำนักงานสนาม มีระบบไฟฟ้า ระบบประปา และสาธารณูปโภคอื่น ๆ สามารถใช้งานได้ตลอดเวลาก่อสร้าง โดยไม่รบกวนบุคคลอื่น ๆ ในขณะที่ทำการก่อสร้างต้องให้ความร่วมมือกับ ผู้ควบคุมงานก่อสร้างซึ่งผู้ว่าจ้างแต่งตั้งไว้ (ถ้ามี) เมื่อก่อสร้างเสร็จแล้ว ต้องทำความสะอาดบริเวณพื้นที่ก่อสร้างทั้งหมดให้สะอาดเรียบร้อยสวยงามและสามารถเข้าไปใช้สอยอาคารได้โดยสะดวก



แสดงแบบขยาย

ผนังก่อคอนกรีตบล็อก หนา 7 cm.

ผนังก่อคอนกรีตบล็อก หนา 19 cm.

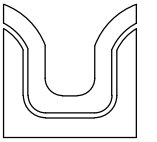

SIAMPLAN.COM

รับเขียนแบบบ้าน อาคารประหยัด

รับสร้างบ้าน อาคาร โรงงาน

Tel : 081-6177145

http://www.siamplan.com

บ้านพักอาศัย
คอนกรีตเสริมเหล็ก
ชั้นเดียว

เจ้าของโครงการ

สถานที่ก่อสร้าง

สถาปนิก

วิศวกรโครงสร้าง

วิศวกรสุขาภิบาล

วิศวกรไฟฟ้า

ผู้เขียน

แบบแสดง

แปลนพื้น

วันที่เขียน

แผ่นที่

จำนวนแผ่น

A-03

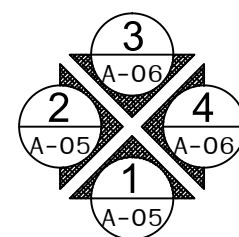
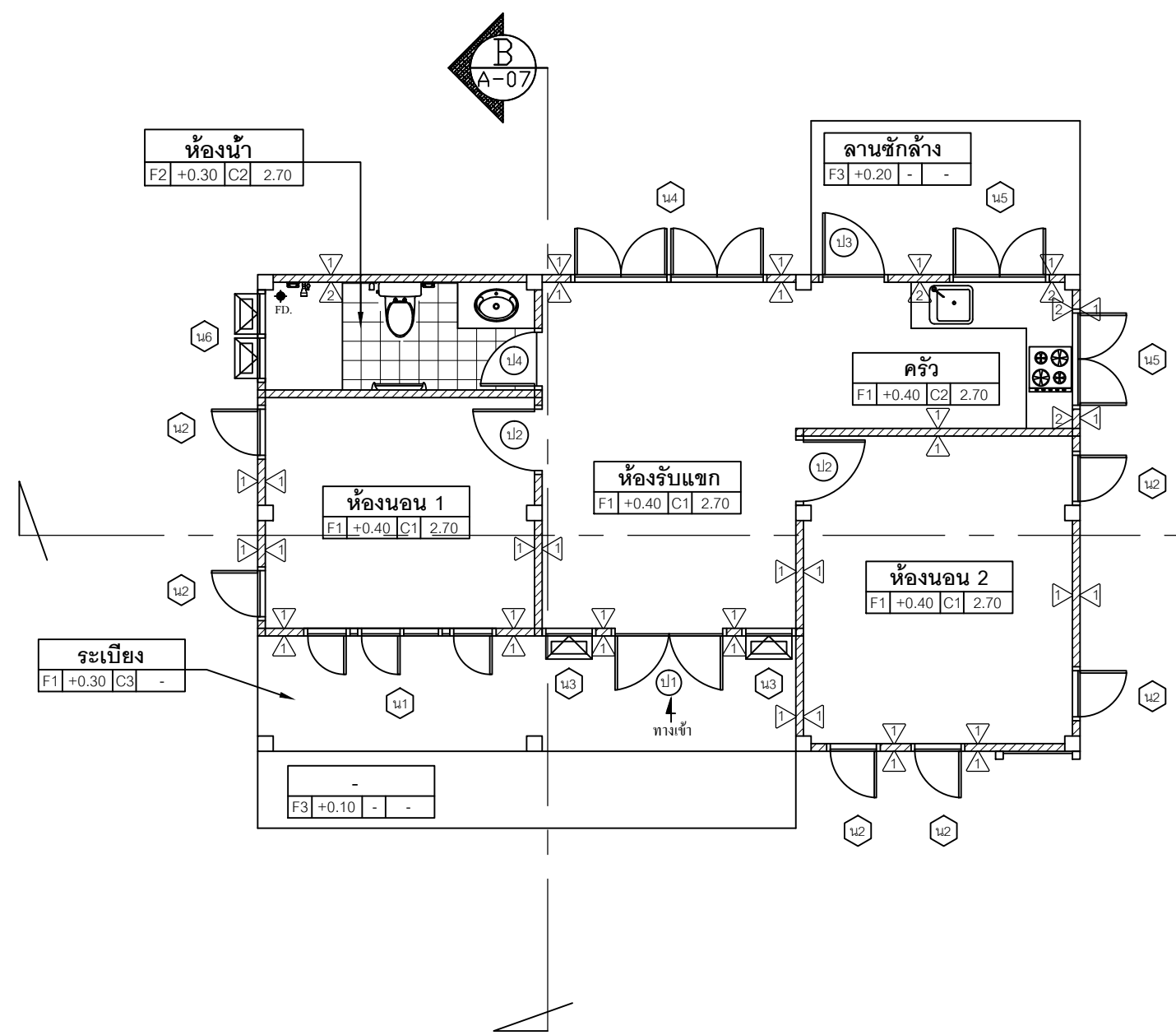
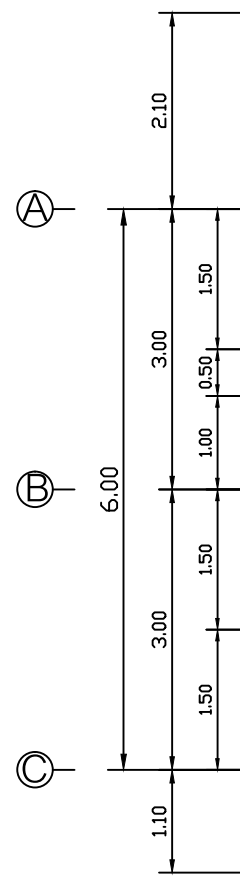
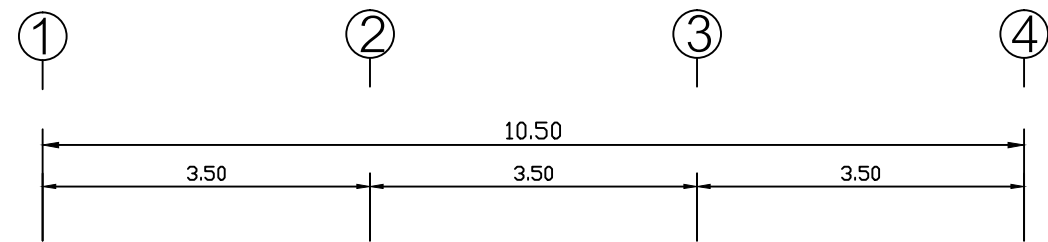

ทิศทางการมองรูปด้าน

แปลนพื้น

SCALE 1:75

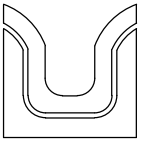

SIAMPLAN.COM

รับเขียนแบบบ้าน อาคารประหยัด

รับสร้างบ้าน อาคาร โรงงาน

Tel : 081-6177145

http://www.siamplan.com

บ้านพักอาศัย
คอนกรีตเสริมเหล็ก
ชั้นเดียว

เจ้าของโครงการ

สถานที่ก่อสร้าง

สถาปนิก

วิศวกรโครงสร้าง

วิศวกรสุขาภิบาล

วิศวกรไฟฟ้า

ผู้เขียน

แบบแสดง

แปลนหลังคา

วันที่เขียน

แผ่นที่

A-04

จำนวนแผ่น

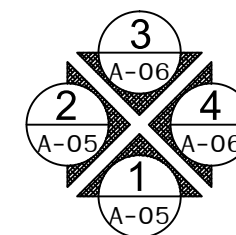
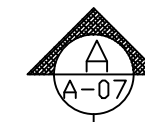
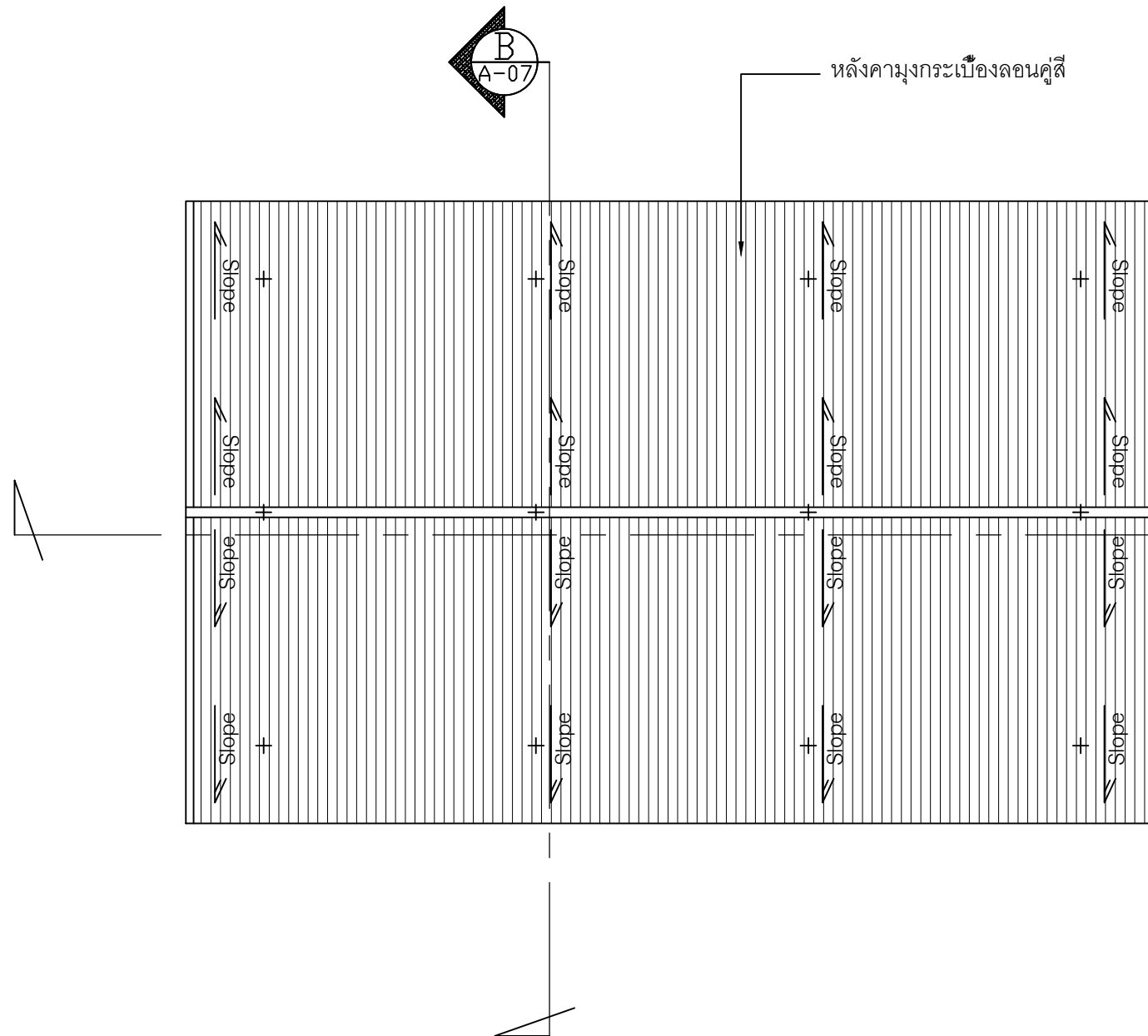
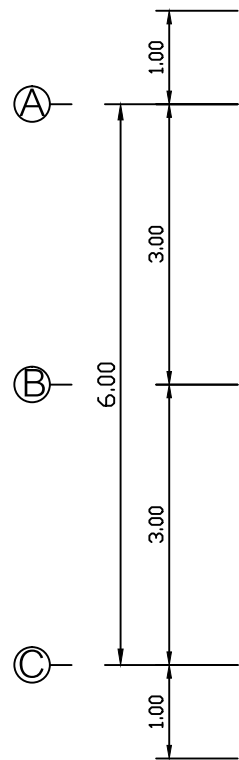
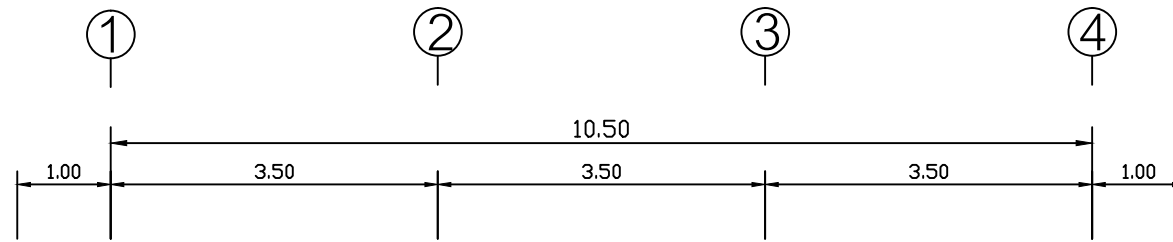

ทิศทางการมองรูปด้าน

แปลนหลังคา

SCALE

1:75

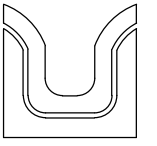

SIAMPLAN.COM

รับเขียนแบบบ้าน อาคารประหยัด
รับสร้างบ้าน อาคาร โรงงาน
Tel : 081-6177145
http://www.siamplan.com

บ้านพักอาศัย
คอนกรีตเสริมเหล็ก
ชั้นเดียว

เจ้าของโครงการ

สถานที่ก่อสร้าง

สถาปนิก

วิศวกรโครงสร้าง

วิศวกรสุขาภิบาล

วิศวกรไฟฟ้า

ผู้เขียน

แบบแสดง

รูปด้าน 1, รูปด้าน 2

วันที่เขียน

แผ่นที่

จำนวนแผ่น

A-05

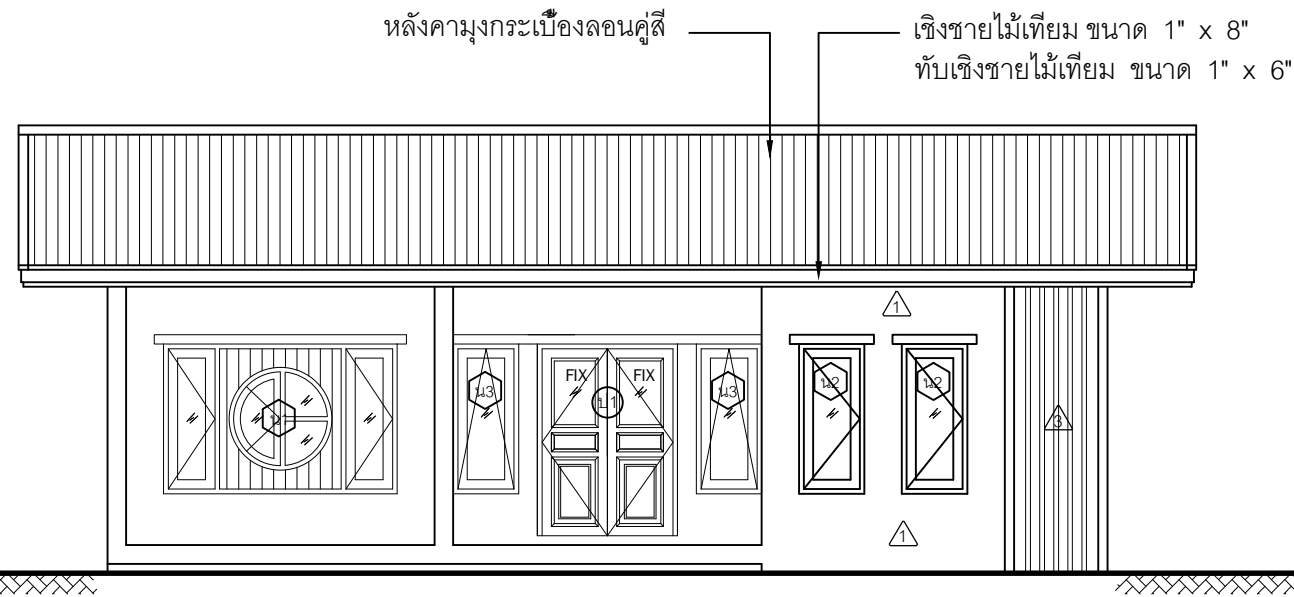
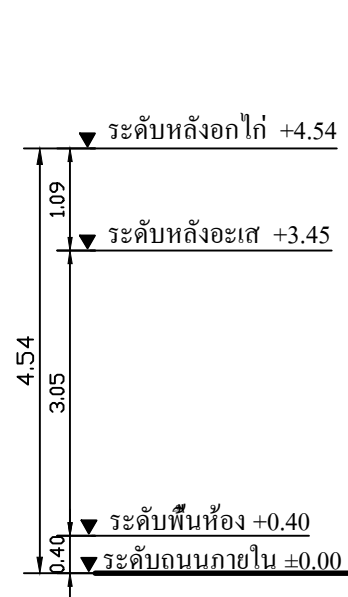

รูปด้าน 1
SCALE 1:75

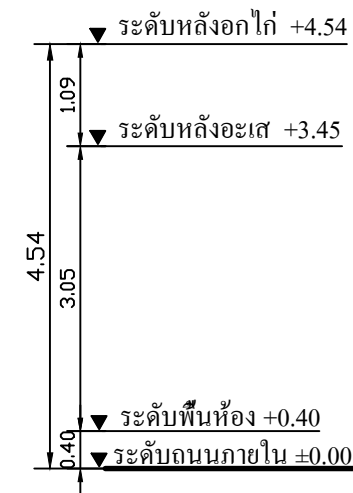
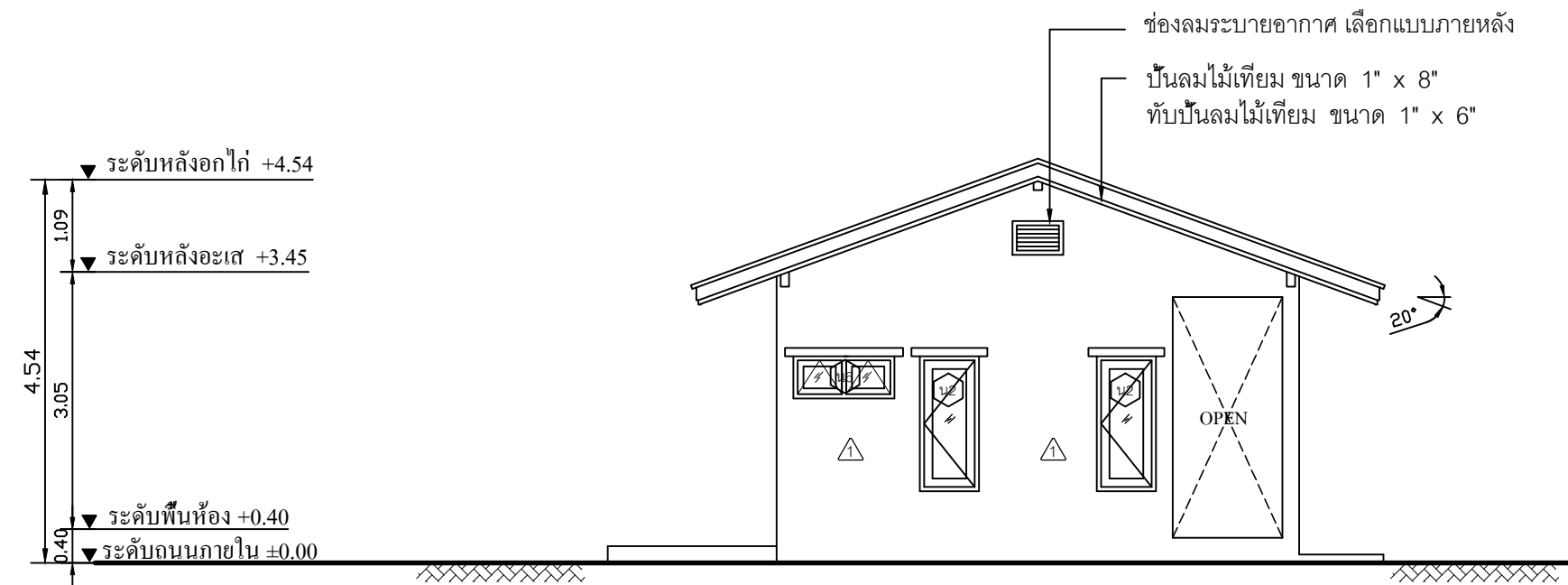
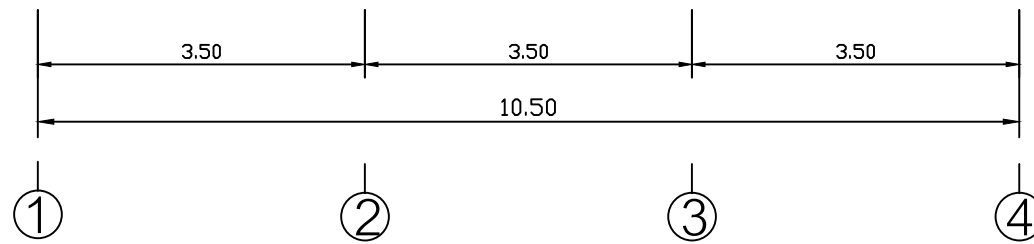

รูปด้าน 2
SCALE 1:75

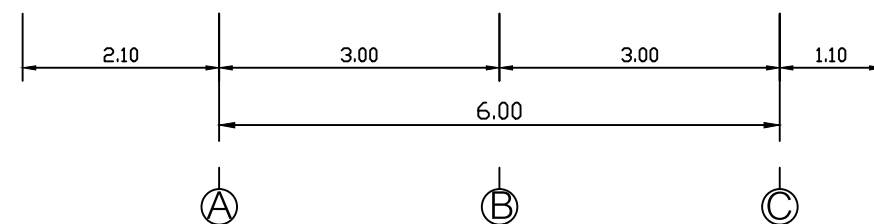

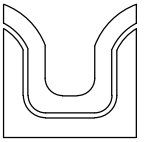

SIAMPLAN.COM

รับเขียนแบบบ้าน อาคารประหยัด
รับสร้างบ้าน อาคาร โรงงาน
Tel : 081-6177145
http://www.siamplan.com

บ้านพักอาศัย
คอนกรีตเสริมเหล็ก
ชั้นเดียว

เจ้าของโครงการ

สถานที่ก่อสร้าง

สถาปนิก

วิศวกรโครงสร้าง

วิศวกรสุขาภิบาล

วิศวกรไฟฟ้า

ผู้เขียน

แบบแสดง

รูปด้าน 3, รูปด้าน 4

วันที่เขียน

แผ่นที่	จำนวนแผ่น
A-06	

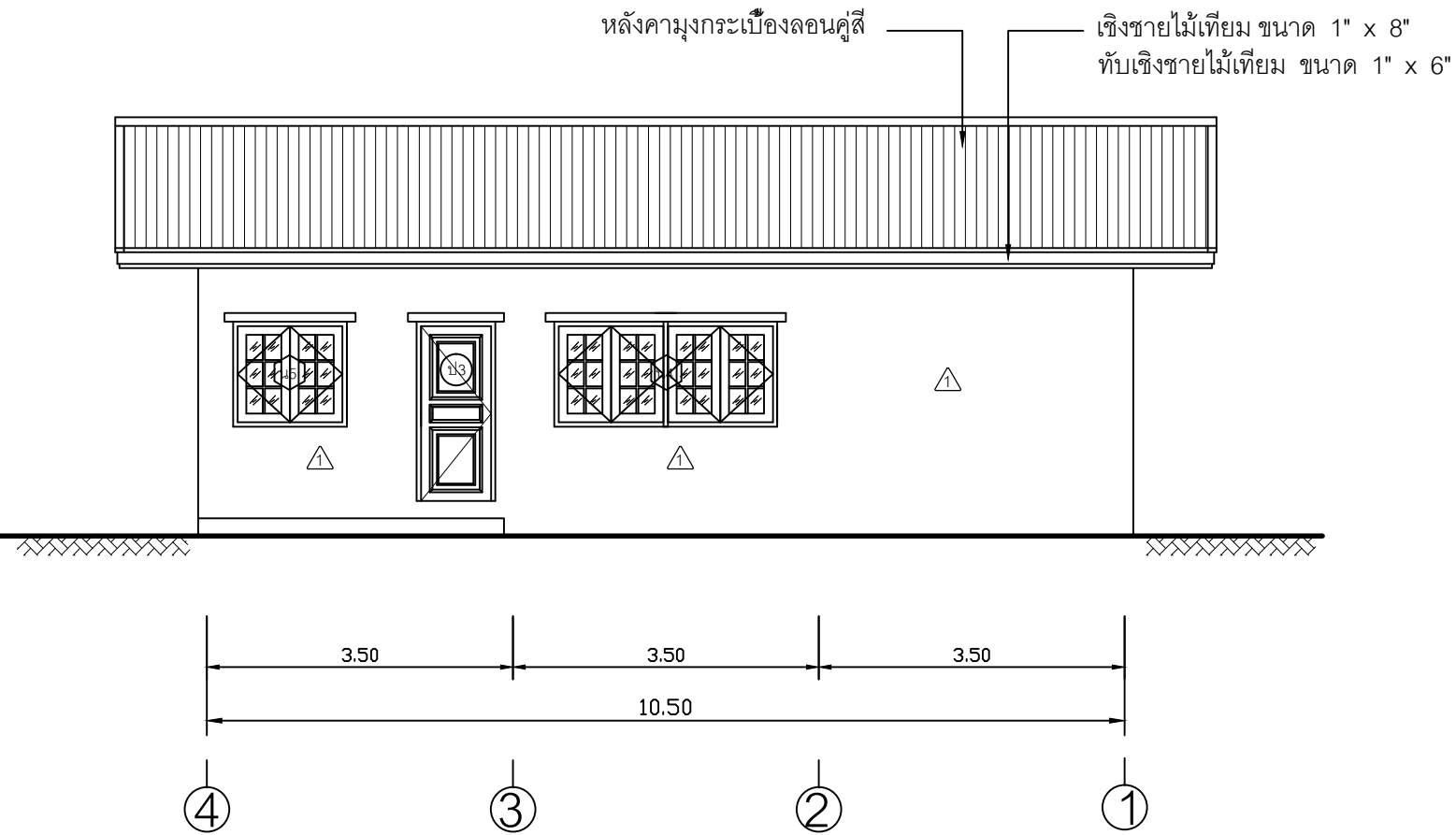
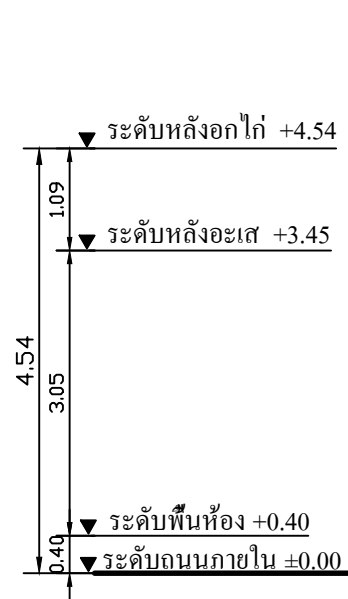

รูปด้าน 3
SCALE 1:75

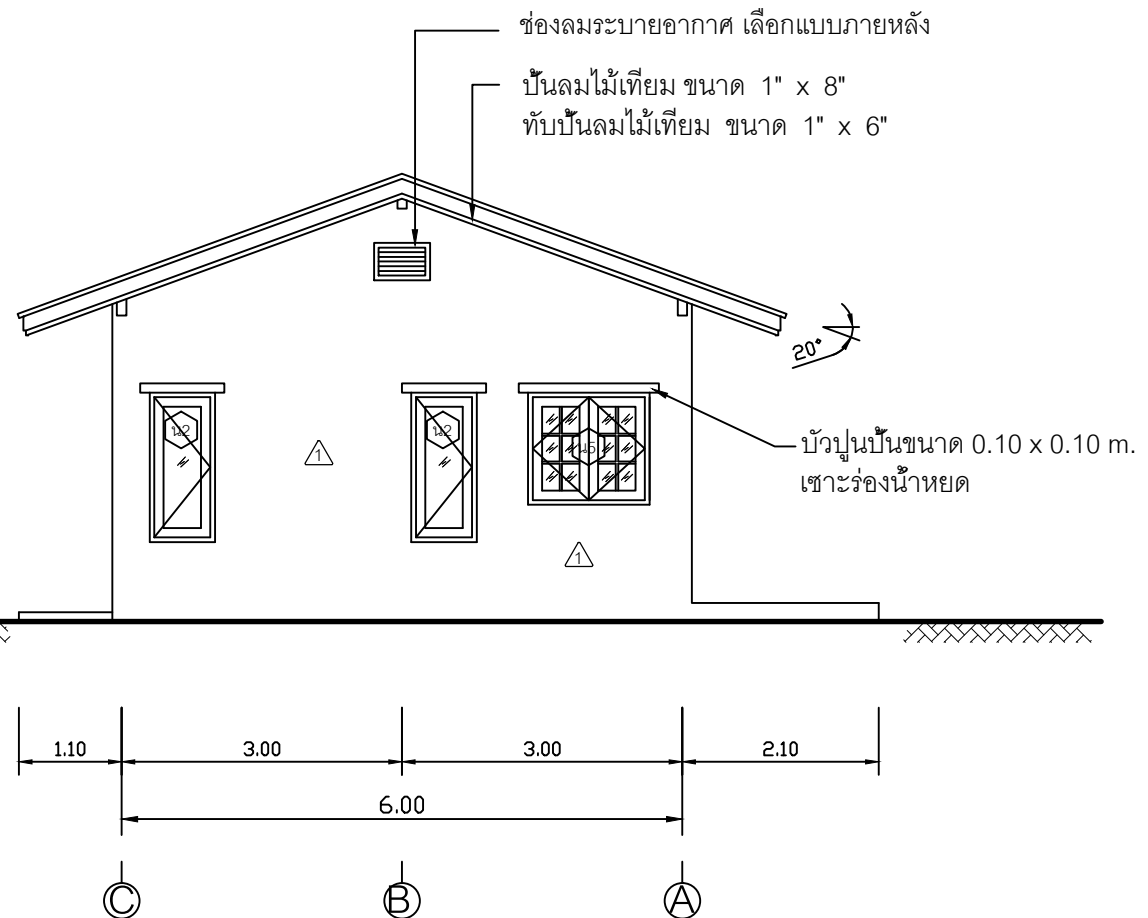
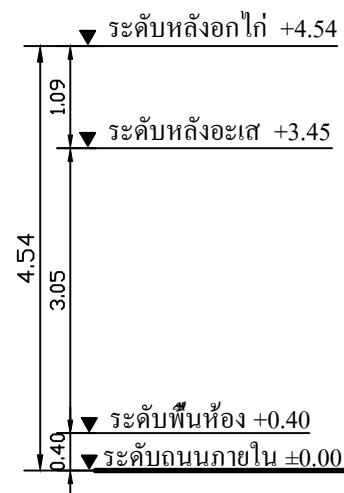

รูปด้าน 4
SCALE 1:75

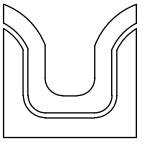

SIAMPLAN.COM

รับเขียนแบบบ้าน จากาประหยัด
รับสร้างบ้าน อาคาร โรงงาน
Tel : 081-6177145
http://www.siamplan.com

บ้านพักอาศัย
คอนกรีตเสริมเหล็ก
ชั้นเดียว

เจ้าของโครงการ

สถานที่ก่อสร้าง

สถาปนิก

วิศวกรโครงสร้าง

วิศวกรสุขาภิบาล

วิศวกรไฟฟ้า

ผู้เขียน

แบบแสดง

รูปตัด A, รูปตัด B

วันที่เขียน

แผ่นที่	จำนวนแผ่น
A-07	

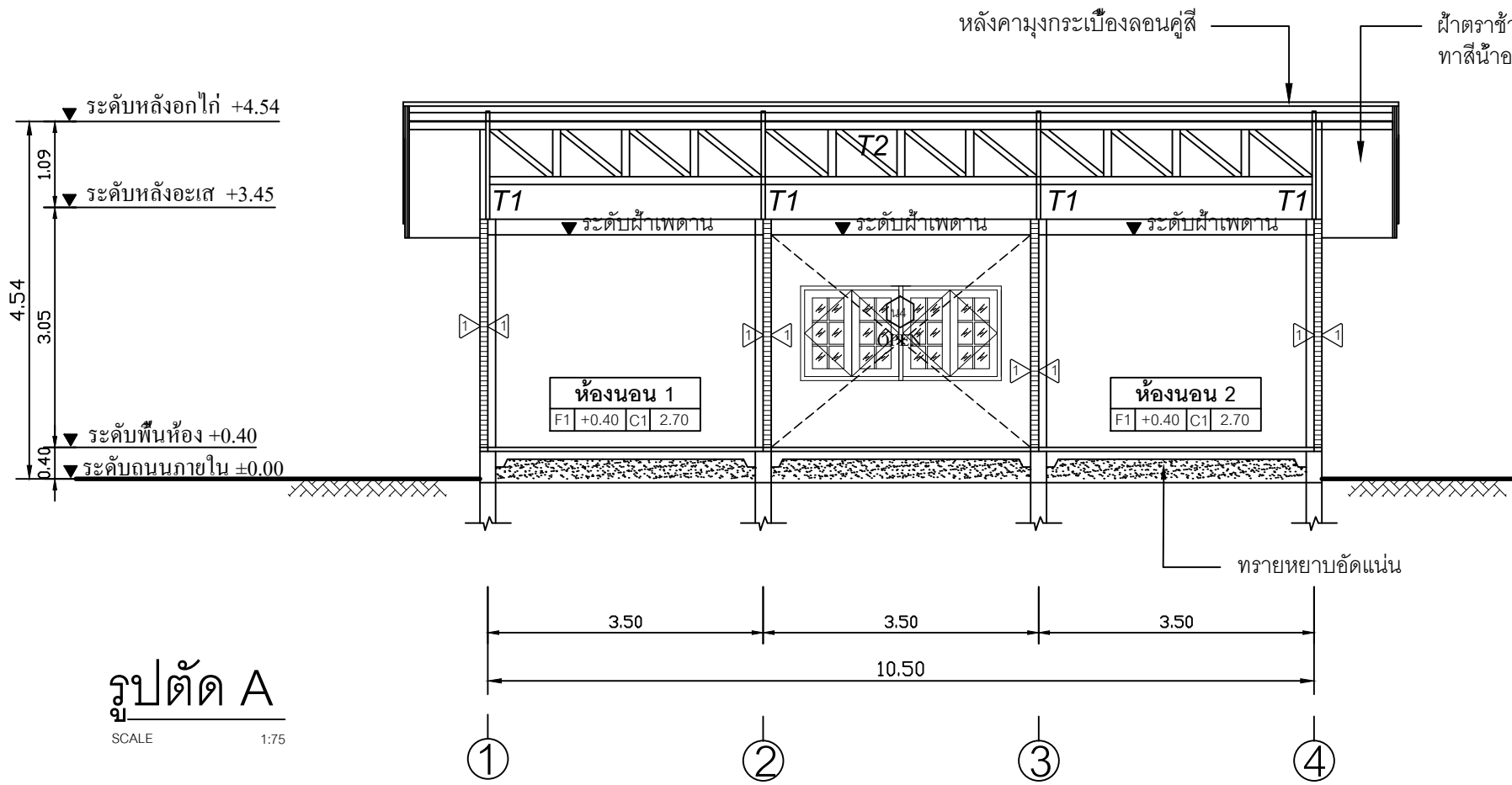

รูปตัด A
SCALE 1:75

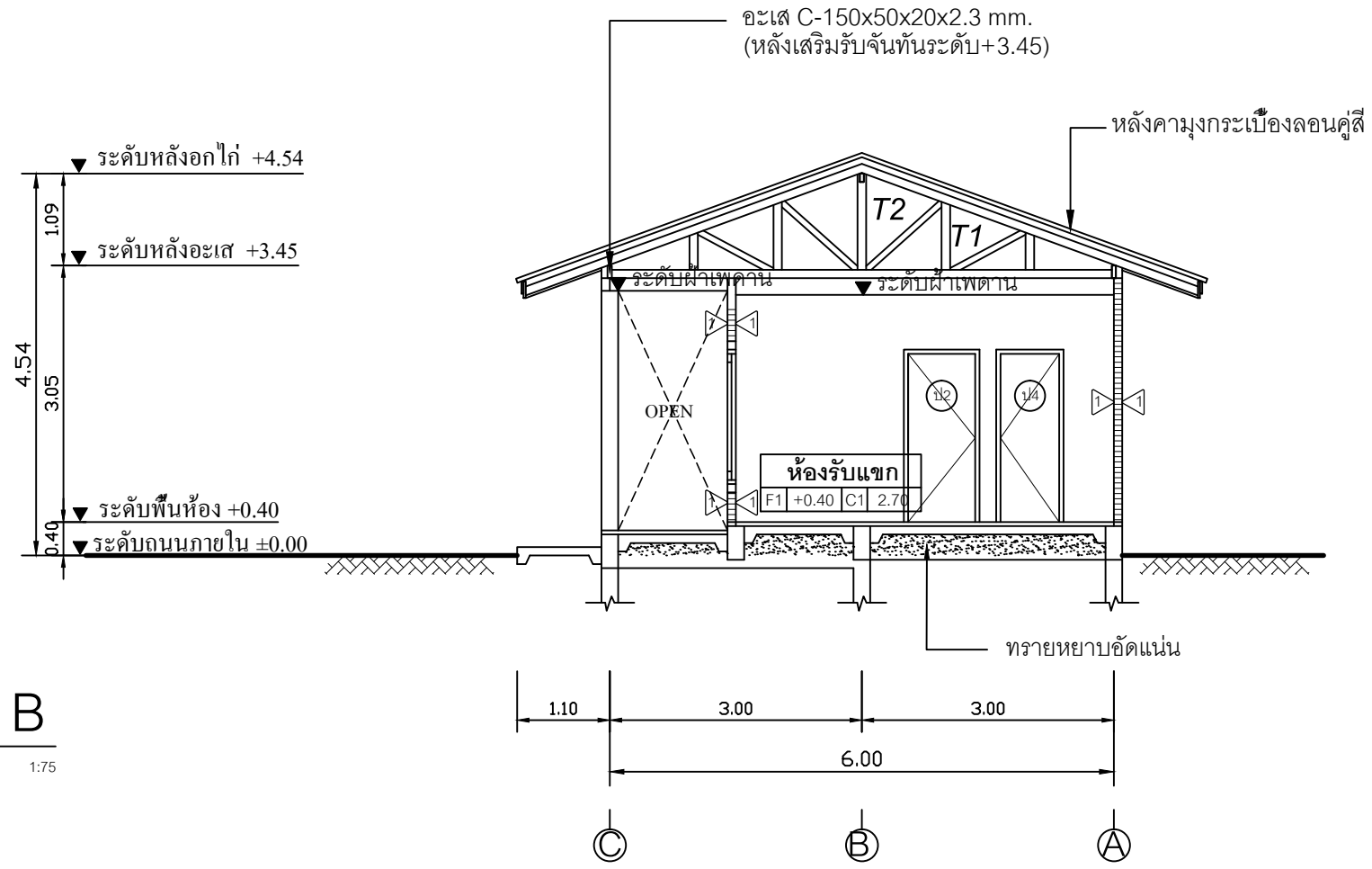

รูปตัด B
SCALE 1:75

มาตรฐานการติดตั้งสุขภัณฑ์

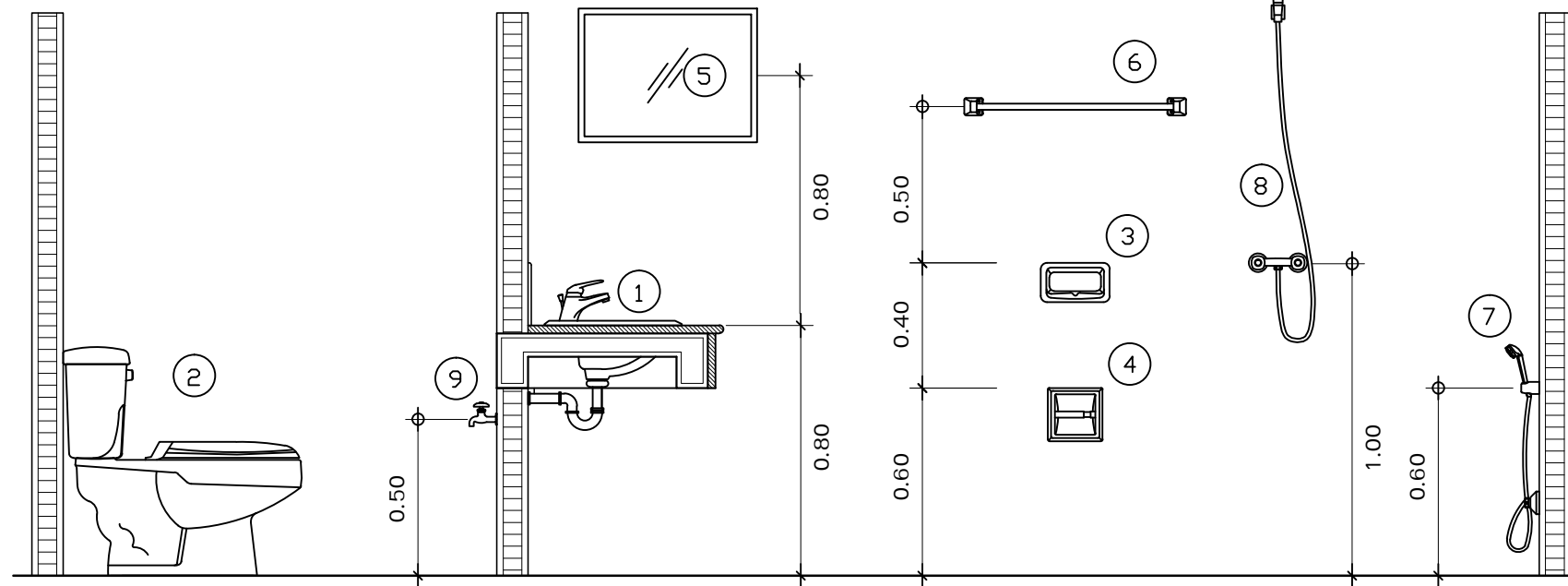

รายการสุขภัณฑ์

สัญลักษณ์	รายละเอียด	ยี่ห้อ
①	อ่างล้างหน้าแบบฝังบนเคาน์เตอร์พร้อมก๊อกน้ำและอุปกรณ์ครบชุด	COTTO หรือ เทียบเท่า
②	โถส้วมชักโครก	COTTO หรือ เทียบเท่า
③	ที่ใส่สบู่	COTTO หรือ เทียบเท่า
④	ที่ใส่กระดาษชำระ	COTTO หรือ เทียบเท่า
⑤	กระจกเงาแบบสี่เหลี่ยมมีขอบ	COTTO หรือ เทียบเท่า
⑥	ราวแขวนผ้า	PREMA หรือ เทียบเท่า
⑦	สายฉีดชำระ	PREMA หรือ เทียบเท่า
⑧	ฝักบัวสายอ่อน	PREMA หรือ เทียบเท่า
⑨	ก๊อกน้ำเตี้ย	HANG หรือ เทียบเท่า
⑩	อ่างล้างหน้าแบบแขวนผนังพร้อมก๊อกน้ำและอุปกรณ์ครบชุด	COTTO หรือ เทียบเท่า

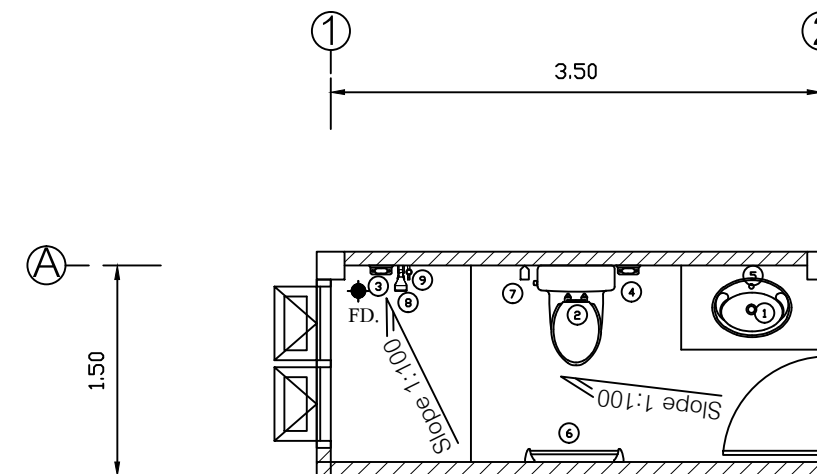

แบบขยายห้องน้ำ
SCALE 1 : 50

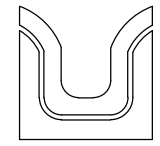

SIAMPLAN.COM
รับเขียนแบบบ้าน จากทั่วประเทศ
รับสร้างบ้าน อาคาร โรงงาน
Tel : 081-6177145
http://www.siamplan.com

บ้านพักอาศัย คอนกรีตเสริมเหล็ก ชั้นเดียว	
เจ้าของโครงการ	
สถานที่ก่อสร้าง	
สถาปนิก	
วิศวกรโครงสร้าง	
วิศวกรสุขาภิบาล	
วิศวกรไฟฟ้า	
ผู้เขียน	
แบบแสดง	
แบบขยายห้องน้ำ	
วันที่เขียน	
แผ่นที่	จำนวนแผ่น
A-08	

								<p>SIAMPLAN.COM</p> <p>รับเขียนแบบบ้าน จากทั่วประเทศ รับสร้างบ้าน อาคาร โรงงาน Tel : 081-6177145 http://www.siamplan.com</p> <p>บ้านพักอาศัย คอนกรีตเสริมเหล็ก ชั้นเดียว</p> <p>เจ้าของโครงการ</p> <p>สถานที่ก่อสร้าง</p> <p>สถาปนิก</p> <p>วิศวกรโครงสร้าง</p> <p>วิศวกรสุขาภิบาล</p> <p>วิศวกรไฟฟ้า</p> <p>ผู้เขียน</p> <p>แบบแสดง</p> <p>แบบขยาย ประตู, หน้าต่าง</p> <p>วันที่เขียน</p> <p>แผ่นที่ จำนวนแผ่น</p> <p>A-09 </p>
ป1		ป2		ป3		ป3		
ชนิดบาน	ประตูบานเปิด	ชนิดบาน	ประตูบานเปิด	ชนิดบาน	ประตูบานเปิด	ชนิดบาน	ประตูบานเปิด	
กรอบบาน	ไม้เนื้อแข็ง	กรอบบาน	ไม้ ปิดผิวลามิเนต	กรอบบาน	ไม้เนื้อแข็ง	กรอบบาน	UPVC	
ลูกพับ	ไม้เนื้อแข็ง	ลูกพับ	ไม้ ปิดผิวลามิเนต	ลูกพับ	ไม้เนื้อแข็ง	ลูกพับ	UPVC	
วงกบ	ไม้เนื้อแข็ง	วงกบ	ไม้ ปิดผิวลามิเนต	วงกบ	ไม้เนื้อแข็ง	วงกบ	UPVC	
จำนวน	1	จำนวน	2	จำนวน	1	จำนวน	1	
หมายเหตุ	-	หมายเหตุ	-	หมายเหตุ	-	หมายเหตุ	-	
น1		น2		น3		น4		
ชนิดบาน	หน้าต่างบานเปิด	ชนิดบาน	หน้าต่างบานเปิด	ชนิดบาน	หน้าต่างบานกระทุ้ง	ชนิดบาน	หน้าต่างบานเปิด	
กรอบบาน	ไม้เนื้อแข็ง	กรอบบาน	ไม้เนื้อแข็ง	กรอบบาน	ไม้เนื้อแข็ง	กรอบบาน	ไม้เนื้อแข็ง	
ลูกพับ	กระจกโลหะหนา 5 มม.	ลูกพับ	กระจกโลหะหนา 5 มม.	ลูกพับ	กระจกโลหะหนา 5 มม.	ลูกพับ	กระจกโลหะหนา 5 มม.	
วงกบ	ไม้เนื้อแข็ง	วงกบ	ไม้เนื้อแข็ง	วงกบ	ไม้เนื้อแข็ง	วงกบ	ไม้เนื้อแข็ง	
จำนวน	1	จำนวน	6	จำนวน	2	จำนวน	1	
หมายเหตุ	-	หมายเหตุ	-	หมายเหตุ	-	หมายเหตุ	-	

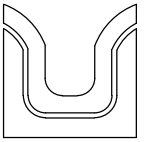

SIAMPLAN.COM

รับเขียนแบบบ้าน ราคาประหยัด

รับสร้างบ้าน อาคาร โรงงาน

Tel : 081-6177145

http://www.siamplan.com

บ้านพักอาศัย
คอนกรีตเสริมเหล็ก
ชั้นเดียว

เจ้าของโครงการ

สถานที่ก่อสร้าง

สถาปนิก

วิศวกรโครงสร้าง

วิศวกรสุขาภิบาล

วิศวกรไฟฟ้า

ผู้เขียน

แบบแสดง

แบบขยาย ประตู, หน้าต่าง

วันที่เขียน

แผ่นที่	จำนวนแผ่น
A-10	

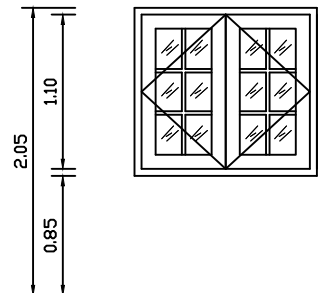
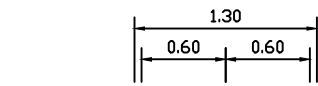

▼ระดับพื้นห้อง

น5

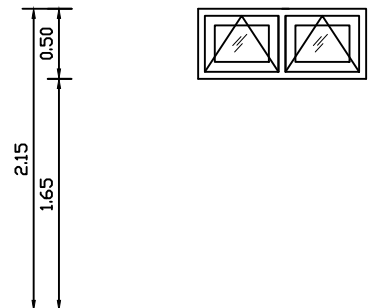
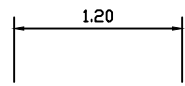

▼ระดับพื้นห้อง

น6

ชนิดบาน	หน้าต่างบานเปิด	ชนิดบาน	หน้าต่างบานกระทุ้ง
กรอบบาน	ไม้เนื้อแข็ง	กรอบบาน	ไม้เนื้อแข็ง
ลูกพับ	กระจกใส หนา 5 มม.	ลูกพับ	กระจกฝ้า หนา 5 มม.
วงกบ	ไม้เนื้อแข็ง	วงกบ	ไม้เนื้อแข็ง
จำนวน	2	จำนวน	1
หมายเหตุ	-	หมายเหตุ	-

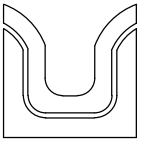

SIAMPLAN.COM

รับเขียนแบบบ้าน ราคาประหยัด

รับสร้างบ้าน อาคาร โรงงาน

Tel : 081-6177145

http://www.siamplan.com

บ้านพักอาศัย
คอนกรีตเสริมเหล็ก
ชั้นเดียว

เจ้าของโครงการ

สถานที่ก่อสร้าง

สถาปนิก

วิศวกรโครงสร้าง

วิศวกรสุขาภิบาล

วิศวกรไฟฟ้า

ผู้เขียน

แบบแสดง

แปลนฐานราก

วันที่เขียน

แผ่นที่

จำนวนแผ่น

S-01

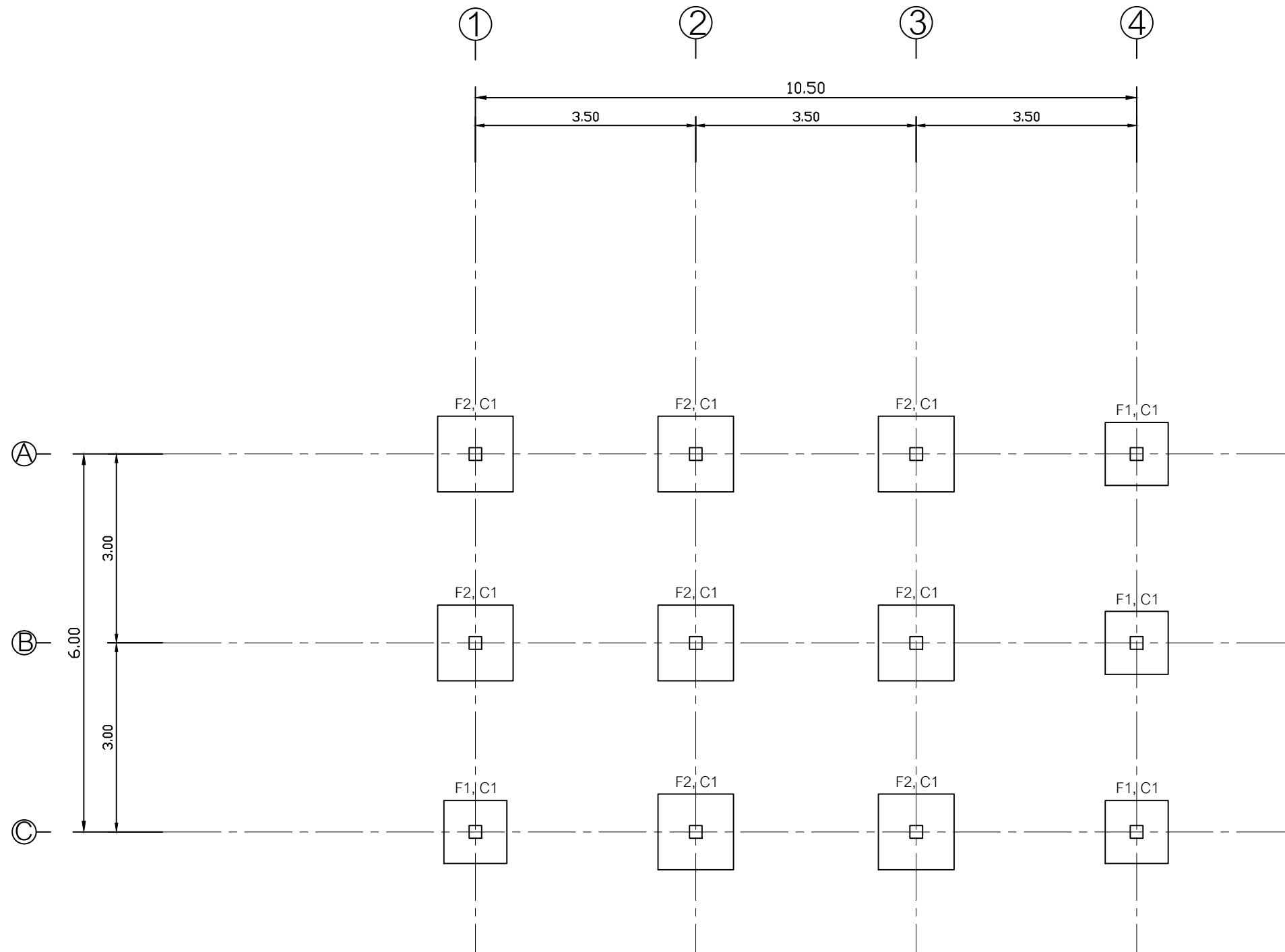

แปลนฐานราก

SCALE

1:75

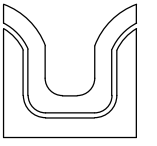

SIAMPLAN.COM

รับเขียนแบบบ้าน จากทั่วประเทศ

รับสร้างบ้าน อาคาร โรงงาน

Tel : 081-6177145

http://www.siamplan.com

บ้านพักอาศัย
คอนกรีตเสริมเหล็ก
ชั้นเดียว

เจ้าของโครงการ

สถานที่ก่อสร้าง

สถาปนิก

วิศวกรโครงสร้าง

วิศวกรสุขาภิบาล

วิศวกรไฟฟ้า

ผู้เขียน

แบบแสดง

แบบโครงสร้าง

วันที่เขียน

แผ่นที่

จำนวนแผ่น

S-02

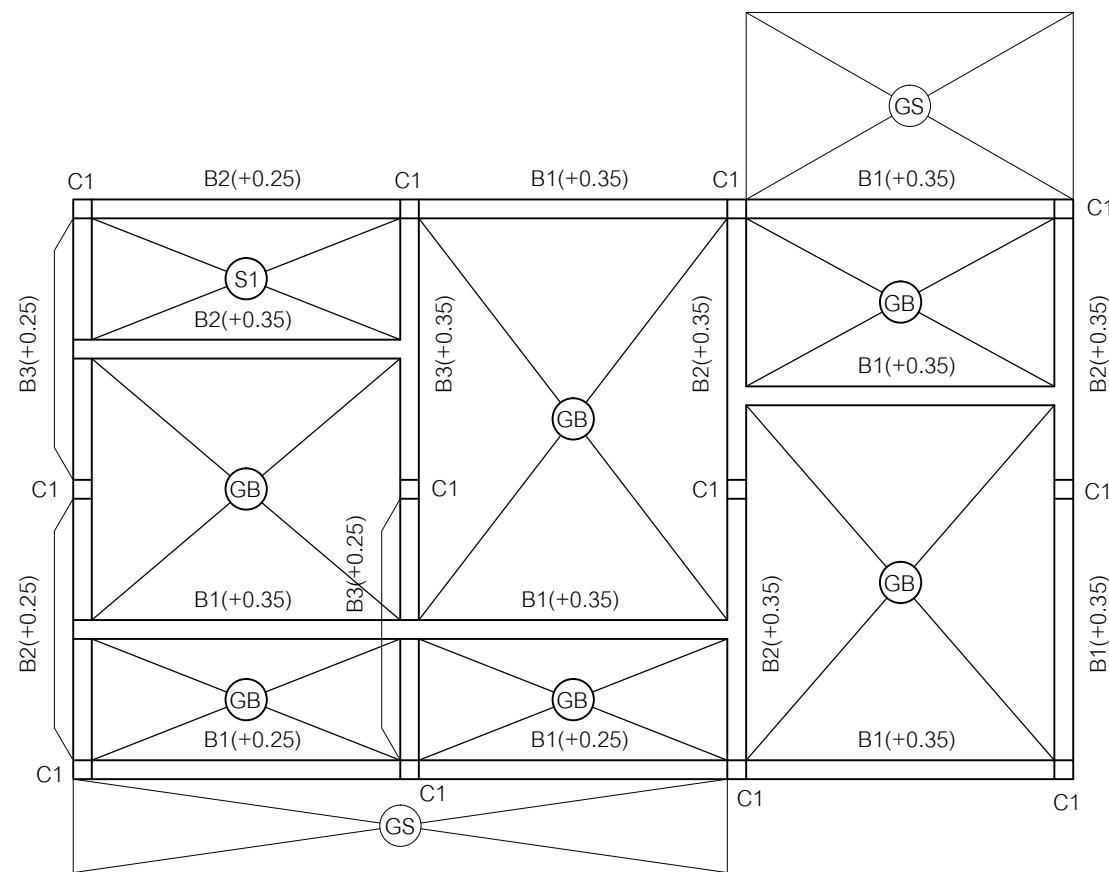
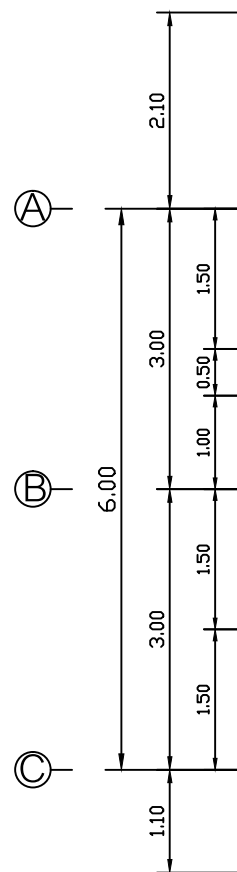
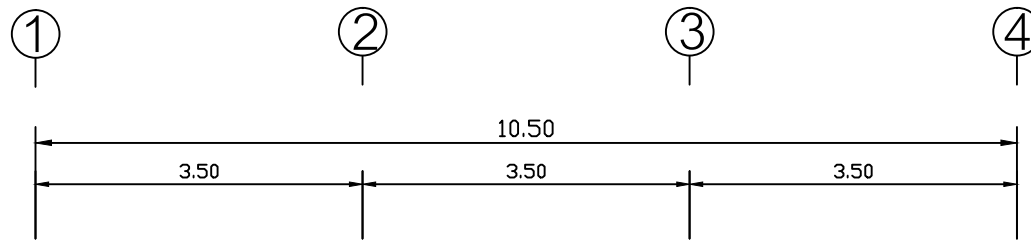

BX (+X.XX)

แจ้งขนาดคาน

แจ้งระดับหลังคาน

แบบโครงสร้าง

SCALE

1:75

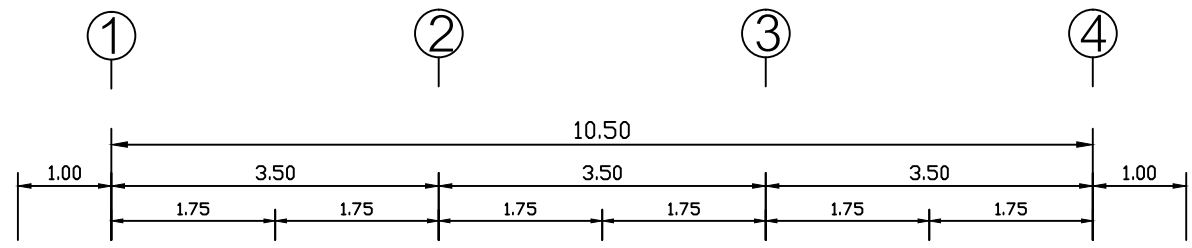

Square Tubes- \varnothing 50x50x1.4 mm. @1.00 m.

อะไหล่ C-150x50x20x2.3 mm.
(หลังเสริมรับจันทันระดับ+3.45)

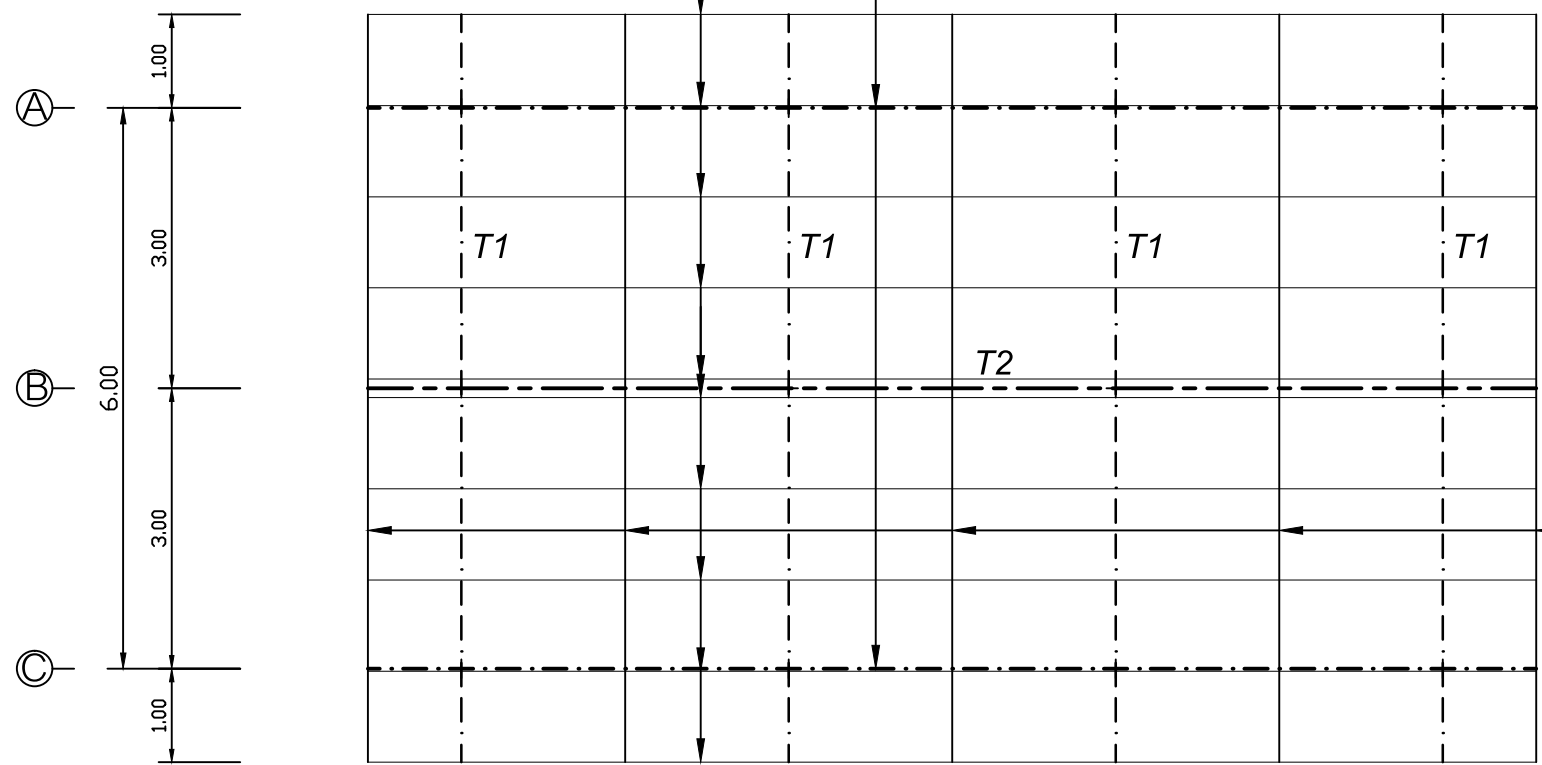

หมายเหตุ

- _____ Square Tubes- \varnothing 50x50x1.4 mm. @1.00 m.
- _____ จันทัน C-100x50x20x2.3 mm.
- อะไหล่ C-150x50x20x2.3 mm.
- TRUSS T1
- TRUSS T2

แบบโครงสร้างหลังคา

SCALE 1:75

จันทัน C-100x50x20x2.3 mm.

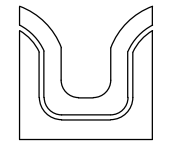
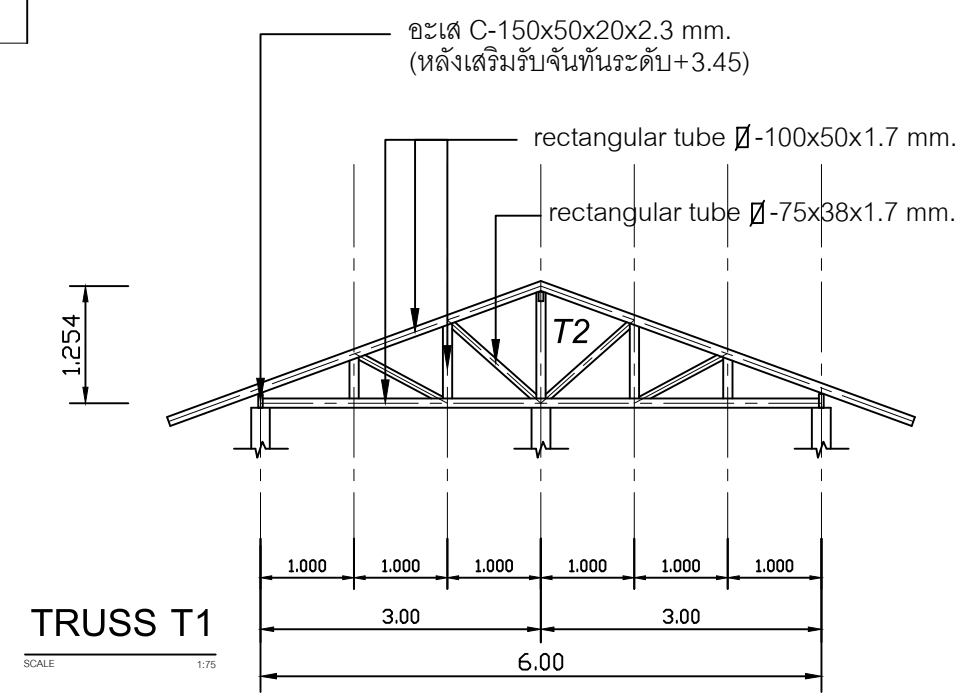
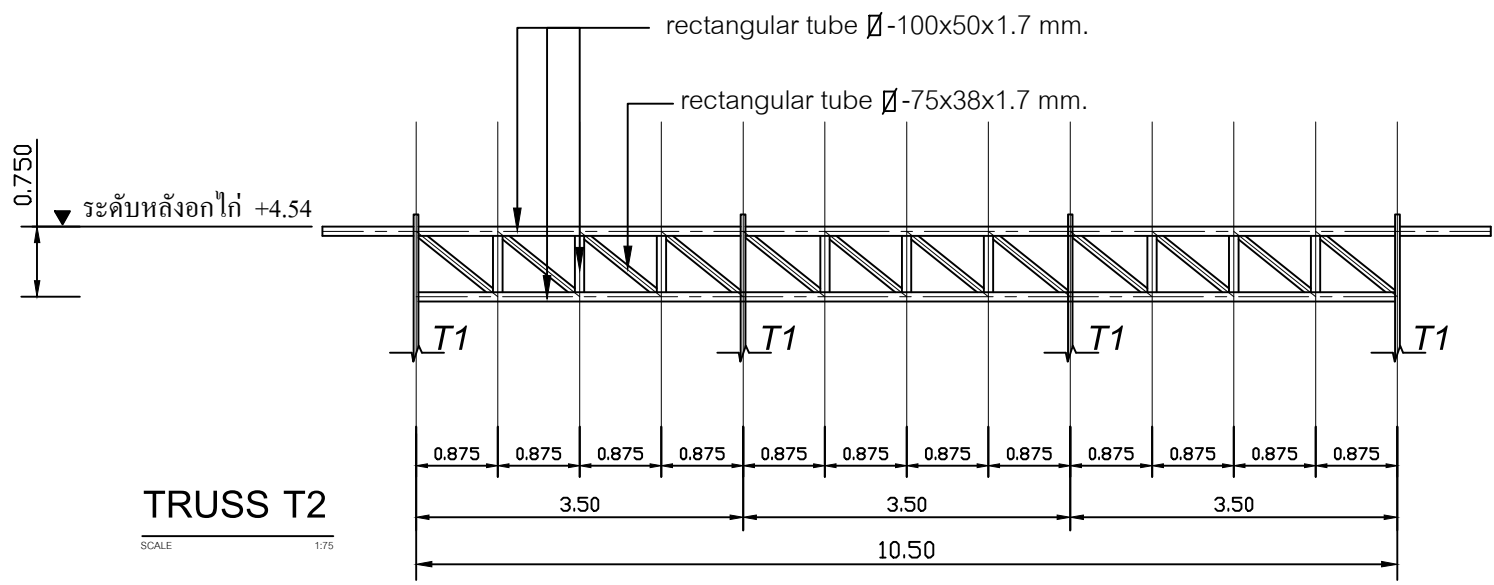

SIAMPLAN.COM
รับเขียนแบบบ้าน อาคารประหยัด
รับสร้างบ้าน อาคาร โรงงาน
Tel : 081-6177145
http://www.siamplan.com

บ้านพักอาศัย
คอนกรีตเสริมเหล็ก
ชั้นเดียว

เจ้าของโครงการ

สถานที่ก่อสร้าง

สถาปนิก

วิศวกรโครงสร้าง

วิศวกรสุขาภิบาล

วิศวกรไฟฟ้า

ผู้เขียน

แบบแสดง

แบบโครงสร้างหลังคา

วันที่เขียน

แผ่นที่	จำนวนแผ่น
S-03	

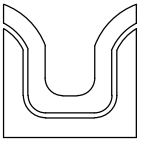

SIAMPLAN.COM

รับเขียนแบบบ้าน อาคารประหยัด

รับสร้างบ้าน อาคาร โรงงาน

Tel : 081-6177145

http://www.siamplan.com

บ้านพักอาศัย
คอนกรีตเสริมเหล็ก
ชั้นเดียว

เจ้าของโครงการ

สถานที่ก่อสร้าง

สถาปนิก

วิศวกรโครงสร้าง

วิศวกรสุขาภิบาล

วิศวกรไฟฟ้า

ผู้เขียน

แบบแสดง

แบบขยายโครงสร้าง คสล.

วันที่เขียน

แผ่นที่	จำนวนแผ่น
S-04	

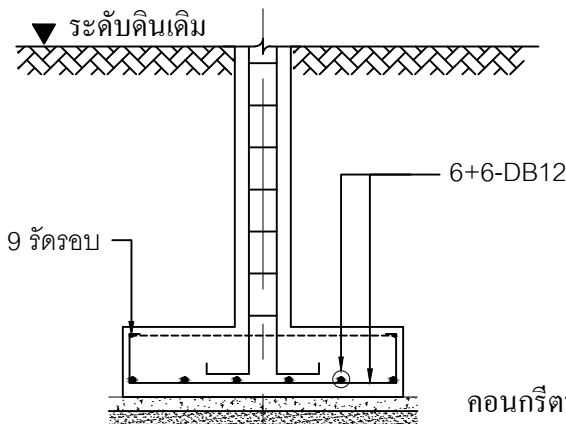
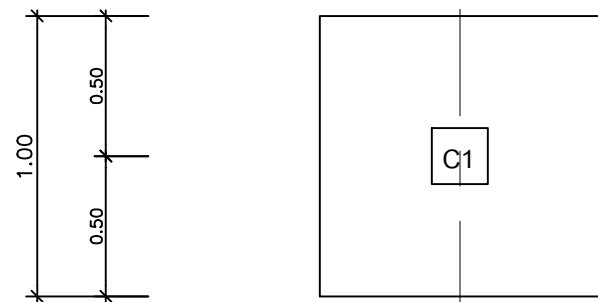
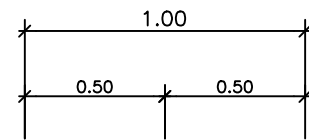

คอนกรีตหยาบ 1:3:5
ทรายหยาบอัดแน่น

F1

SCALE 1:25

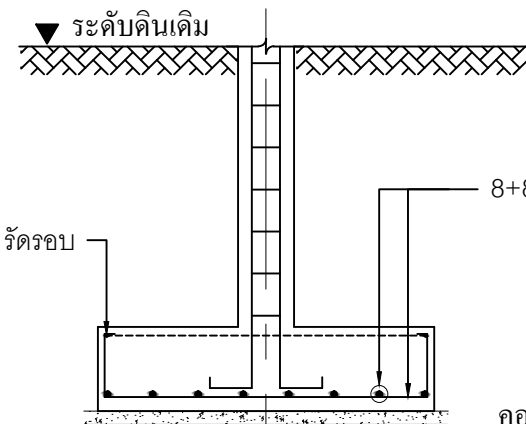
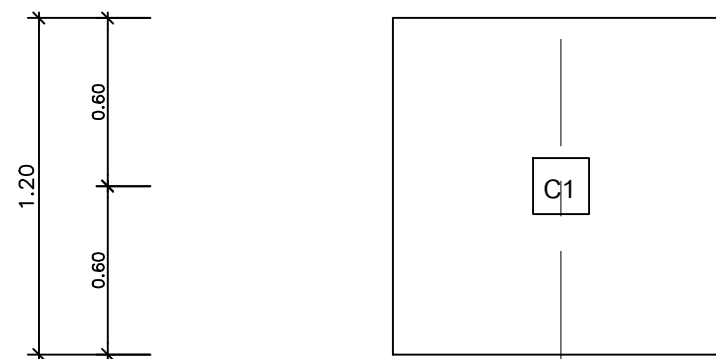
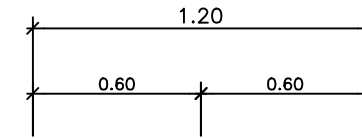

คอนกรีตหยาบ 1:3:5
ทรายหยาบอัดแน่น

F2

SCALE 1:25

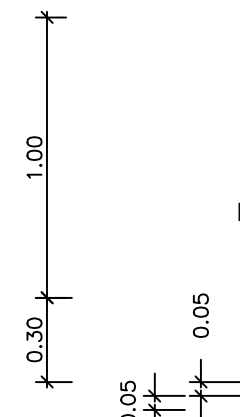
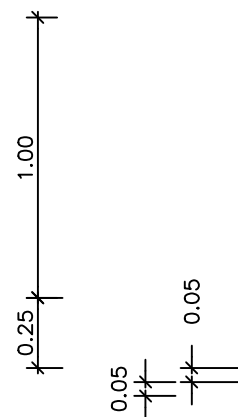

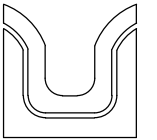
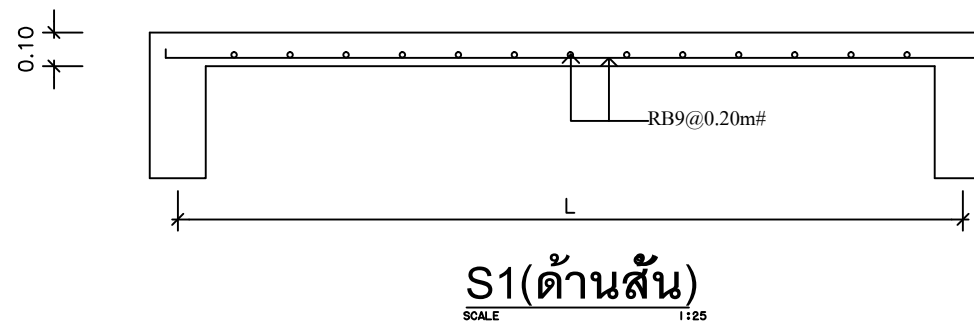
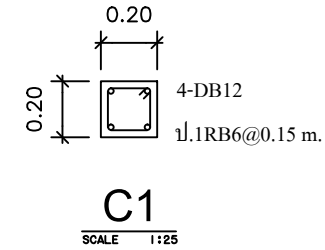
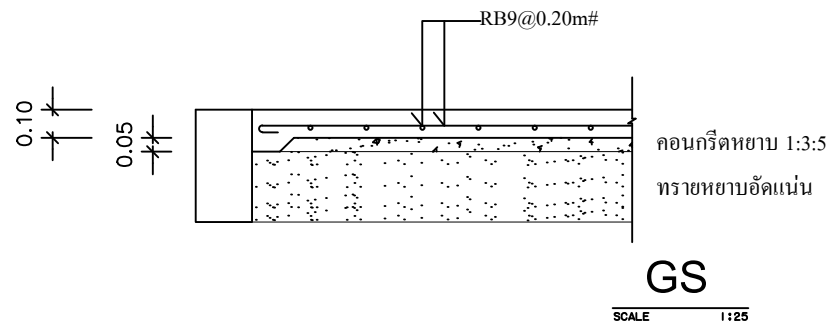
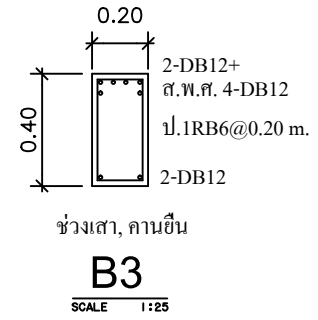
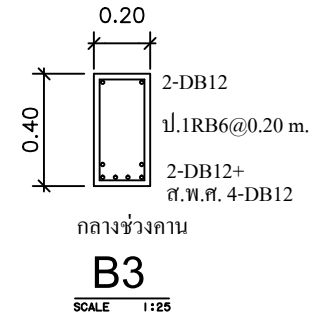
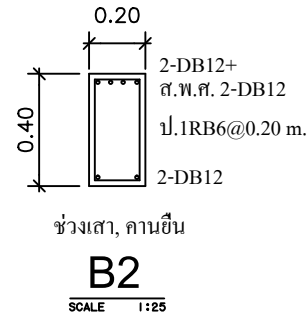
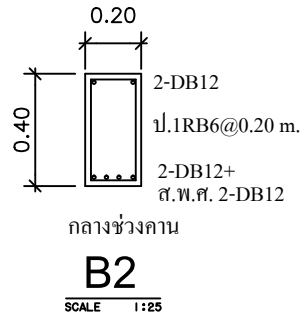
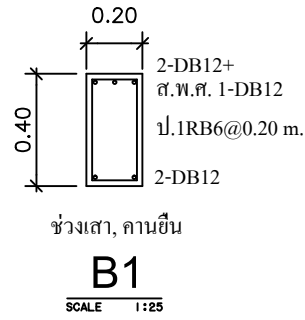
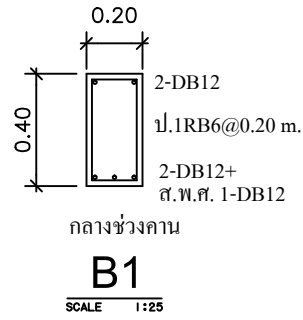

SIAMPLAN.COM

รับเขียนแบบบ้าน จากทั่วประเทศ
รับสร้างบ้าน อาคาร โรงงาน
Tel : 081-6177145
http://www.siamplan.com

บ้านพักอาศัย
คอนกรีตเสริมเหล็ก
ชั้นเดียว

เจ้าของโครงการ

สถานที่ก่อสร้าง

สถาปนิก

วิศวกรโครงสร้าง

วิศวกรสุขาภิบาล

วิศวกรไฟฟ้า

ผู้เขียน

แบบแสดง

แบบขยายโครงสร้าง คสล.

วันที่เขียน

แผ่นที่	จำนวนแผ่น
S-05	

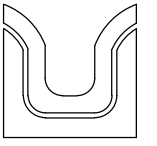

SIAMPLAN.COM

รับเขียนแบบบ้าน จากทั่วประเทศ

รับสร้างบ้าน อาคาร โรงงาน

Tel : 081-6177145

http://www.siamplan.com

บ้านพักอาศัย
คอนกรีตเสริมเหล็ก
ชั้นเดียว

เจ้าของโครงการ

สถานที่ก่อสร้าง

สถาปนิก

วิศวกรโครงสร้าง

วิศวกรสุขาภิบาล

วิศวกรไฟฟ้า

ผู้เขียน

แบบแสดง

แปลนระบบไฟฟ้า

วันที่เขียน

แผ่นที่

E-01

จำนวนแผ่น

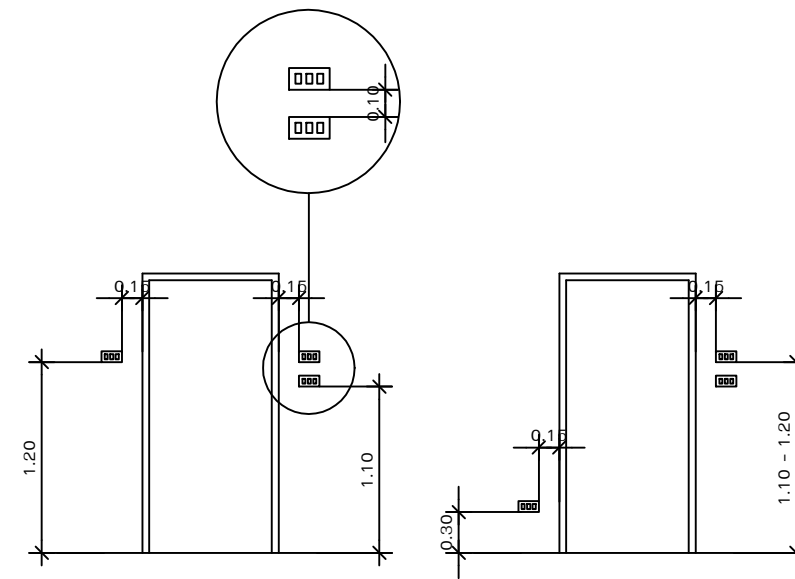

ระดับการติดตั้งที่แนะนำ

- หลอด LED 1x9 W.
- หลอด LED 1x18 W.
- โคมไฟฟ้า หลอด LED
- โคม DOWNLIGHT หลอด LED ติดฝังในฝ้าเพดาน
- โคมไฟกิ่งภายนอก หลอด LED
- สวิตช์ทางเดียว
- สวิตช์สองทาง
- เต้ารับคู่พร้อมขั้วดิน
- เครื่องปรับอากาศ
- เครื่องทำน้ำอุ่น
- แผงควบคุมไฟฟ้า

แปลนระบบไฟฟ้า

SCALE

1:75

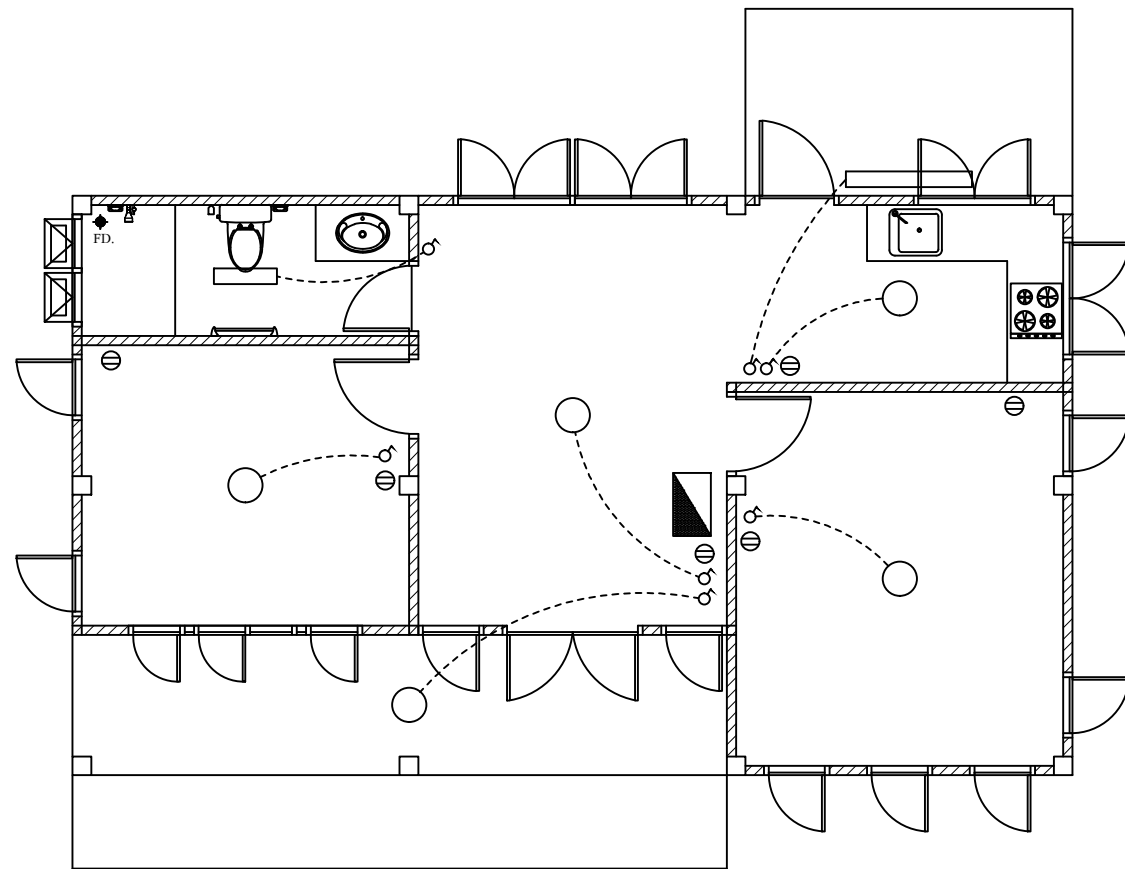

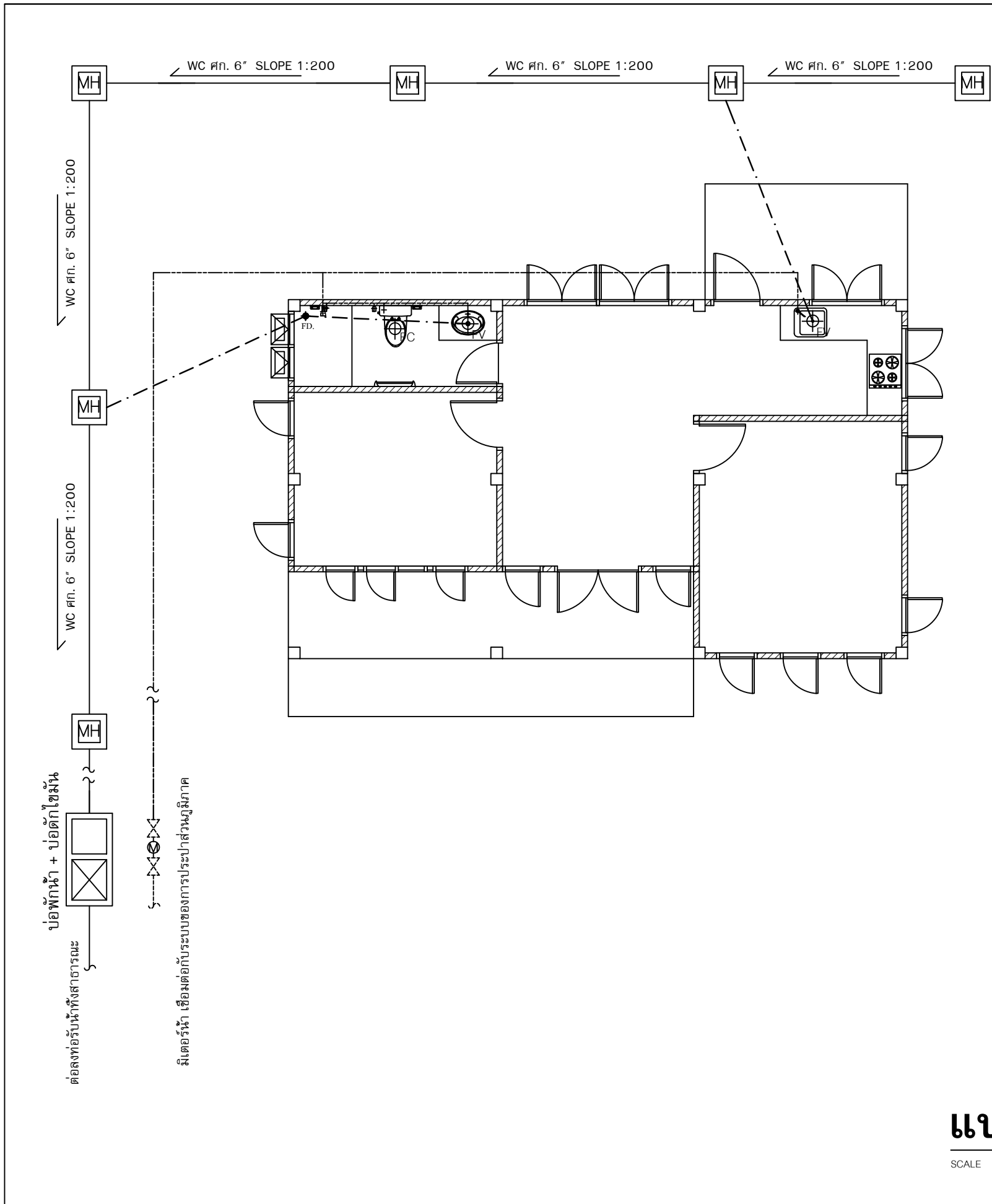

สัญลักษณ์ประกอบแบบระบบประปาและสุขาภิบาล

- ตำแหน่งติดตั้งก๊อกน้ำใช้
- บ่อพักน้ำทิ้ง ดูแบบขยาย
- บ่อพักดักไขมัน ดูแบบขยาย
- วาว์, มิเตอร์, วาว์ล
- ท่อระบายอากาศ P.V.C Ø 1"
- ท่อน้ำใช้ P.V.C Ø 1/2" และ Ø 1"
- ท่อน้ำทิ้ง P.V.C Ø 2" และ Ø 4"
- ท่อน้ำโสโครก P.V.C Ø 4" และ Ø 6"
- ระบายน้ำทิ้งที่พื้น
- ระบายน้ำทิ้งที่อ่างล้างหน้า
- ระบายน้ำโสโครก
- บ่อพักน้ำ ดูแบบขยาย (ระยะของบ่อต้องห่างกันไม่เกิน 6 ม.)
- บ่อดักขยะ-ไขมัน
- เครื่องสูบน้ำเพิ่มแรงดัน (BOOSTER PUMP) ชนิดอัตโนมัติ
- ถังเก็บน้ำ
- บ่อเกรอะ-บ่อซึม
- บ่อบำบัดน้ำเสีย

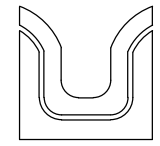

SIAMPLAN.COM
 รับเขียนแบบบ้าน จากาประหยัด
 รับสร้างบ้าน อาคาร โรงงาน
 Tel : 081-6177145
 http://www.siamplan.com

บ้านพักอาศัย คอนกรีตเสริมเหล็ก ชั้นเดียว	
เจ้าของโครงการ	
สถานที่ก่อสร้าง	
สถาปนิก	
วิศวกรโครงสร้าง	
วิศวกรสุขาภิบาล	
วิศวกรไฟฟ้า	
ผู้เขียน	
แบบแสดง	
แปลนระบบประปา-สุขาภิบาล	
วันที่เขียน	
แผ่นที่	จำนวนแผ่น
SN-01	

แปลนระบบประปา-สุขาภิบาล

SCALE

1:75

